

裏地付き 絵本バッグの 作り方 (横型・リバーシブル)

できあがりサイズ 約 縦30cm×横40cm

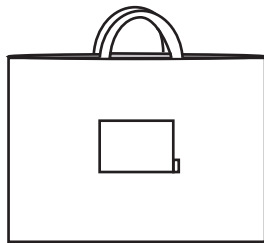

<材料>

布地・・・表地:ツイル、薄手のデニムなど

裏地:ブロードなど

持ち手用テープ・・・70cm

※キルティングなどの厚い生地は裏返しにくいので注意が必要

※持ち手は共布で作ってもOK

※この作り方では、ポケットは表側につけています(外ポケット)

※持ち手は、手に持つ用に短めです

※タグは外ポケットにつけます ※リバーシブルで使えます

1. 布を裁断します

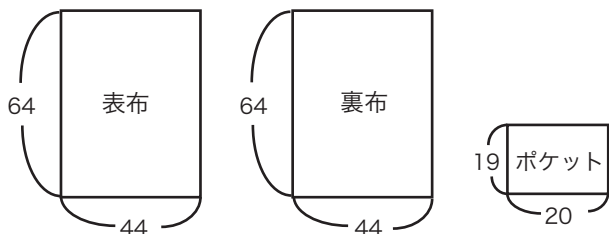

2. ポケットを作ります

① ポケットの上部を1cm折り、さらに2cm折ります

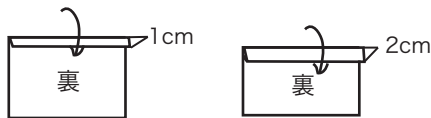

② 端から0.2cmの位置にミシンをかけます

縫いはじめと縫い終わりは返し縫いしてください

③ ポケットの入り口以外の周囲を1cm折ってアイロンをかけます

※ポケットに飾りを縫いつける場合はこの段階で

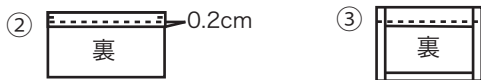

3. 表布にポケットを縫いつけます

※ピスネーム(タグ)をつける場合はこの段階で挟む

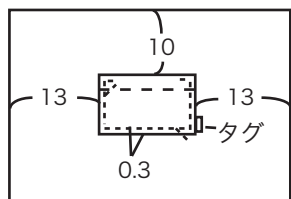

4. 持ち手をつけます

35cmの持ち手テープを2本、0.8cmの縫い代で仮止めします

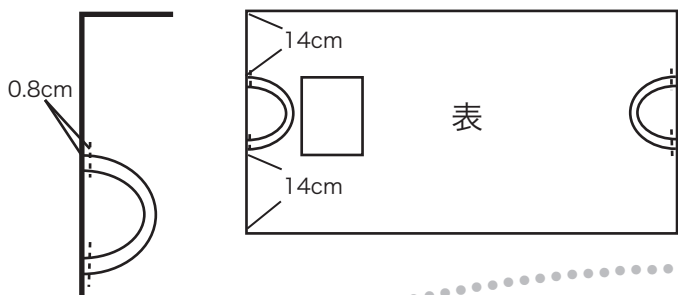

5. 表と裏を縫い合わせます

① 中表に合わせてかばんの口の部分を縫います

片方だけ持ち手の間を縫い残してください

縫いはじめと縫い終わりは返し縫いをしてください

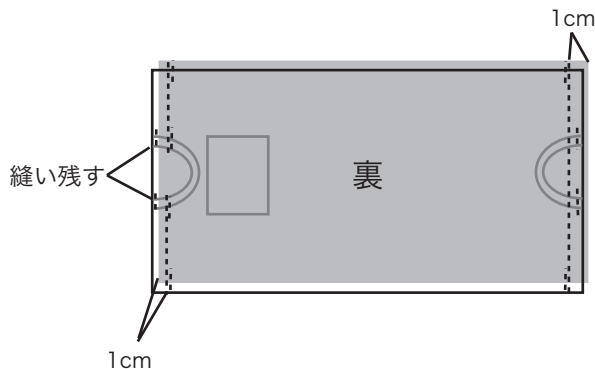

② 縫い代を開いてアイロンをかけてください

③ 表と裏の布を一度開いて図のようにたたみ、両脇を1cmの縫い代で縫います

縫いはじめと縫い終わりは返し縫いをしてください

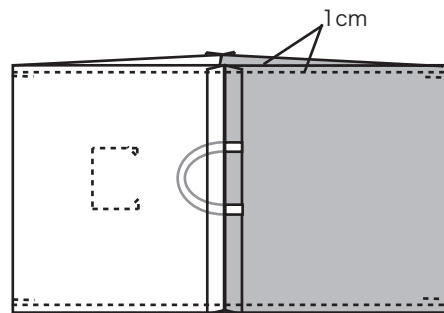

6. 裏返して仕上げます

持ち手の間の縫い残した返し口より表に返し、

しっかりアイロンをかけます

かばんの口に0.3cmの縫い代でミシンをかけます。

縫い終わりは少し縫いはじめに重ねておきます。

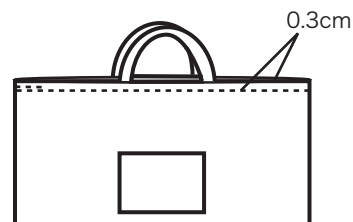

東京えびすプレゼント

東日本大震災被災地の子供たちにプレゼントを贈る会

子供服グループ手作り品チームが「入園・入学祝い」や「プレゼント会」で贈る絵本バッグ製作をしています。ほかにランチマット、おはしセット袋、コップ袋、小学生向けの運動着入れ・道具箱袋などを製作予定です。

縫い物好きの方は、ぜひ、ご協力ください。

問合せ先: info@tokyoebisu-present.com 090-6653-7887(福留)

